



ONDULEUR SELECT LCD



Sommaire

✓	Consignes de sécurité, avertissements.	Page 1
✓	Présentation.	Page 2
✓	Descriptif.	Page 3
✓	Installation.	Page 4
✓	Caractéristiques techniques.	Page 5
✓	Dépannage.	Page 6
✓	Remplacement de la batterie.	Page 6
✓	Garantie.	Page 7





Consignes de sécurité et avertissement

- ✓ Avant de commencer à faire fonctionner votre onduleur, assurez-vous qu'il n'a pas été endommagé lors du transport.
 - ✓ Pour éviter les risques d'étouffement ne laissez pas les emballages à la portée des enfants ou des animaux domestiques.
 - ✓ Ne pas enlever la plaque signalétique.
 - ✓ S'assurer que la tension d'entrée qui figure sur la plaque signalétique correspond à votre circuit d'alimentation.
 - ✓ Ne pas apporter de modifications électriques ou mécaniques sur l'onduleur.
 - ✓ Les tensions à l'intérieur de l'onduleur peuvent être dangereuses n'essayez pas de le démonter.
 - ✓ L'onduleur ne contient aucune pièce réparable par l'utilisateur ; seul du personnel qualifié est habilité à effectuer les réparations en atelier.
 - ✓ La batterie installée dans l'onduleur est une batterie au plomb-acide, scellée avec une tension interne de 12Vdc. Elle est équipée de plusieurs cellules ; elle ne doit faire l'objet d'aucune intervention autre que son remplacement par un technicien qualifié.
 - ✓ Le raccordement de l'onduleur doit impérativement se faire sur une prise 2 pôles + terre. Le non-respect de ces consignes peut entraîner un risque d'électrocution ainsi qu'une violation des codes électriques locaux.
 - ✓ En cas d'urgence, appuyez sur le bouton marche/arrêt On/Off et débranchez le cordon d'alimentation du secteur pour désactiver correctement l'onduleur du réseau électrique.
 - ✓ Ne laissez pas de liquides ou d'objets externes pénétrer dans l'onduleur.
 - ✓ Ne placez pas de boissons ou tout autre récipient contenant des liquides sur ou à proximité de l'onduleur.
 - ✓ Pour réduire le risque de surchauffe de l'onduleur :
 - ✓ ne couvrez pas ses ailettes de refroidissement,
 - ✓ évitez d'exposer l'appareil aux rayons directs du soleil ou d'installer l'appareil près d'appareils émettant de la chaleur tels que des aérothermes ou tout autre points émettant une chaleur élevée.
 - ✓ L'onduleur est conçu pour une installation dans un environnement contrôlé (température et humidité) ; veillez à respecter les conditions d'utilisation figurant sur la fiche signalétique et/ou les caractéristiques techniques jointes. Pour rappel, la température de fonctionnement maximale ambiante est fixée à 40°C.
 - ✓ Ne branchez pas l'entrée de l'onduleur sur sa propre sortie.
 - ✓ Ne pas connecter à l'onduleur des éléments non liés à l'informatique, tels que du matériel médical, de l'équipement de survie, des fours à micro-ondes, des imprimantes laser ou des aspirateurs, etc.
 - ✓ Débranchez l'onduleur avant de le nettoyer et n'utilisez ni liquide ni détergent en aérosol.
 - ✓ Ne jetez pas la batterie dans le feu car elle pourrait exploser.
 - ✓ Ne pas ouvrir ou endommager la batterie car l'électrolyte libérée serait nocif et toxique pour la peau et les yeux.
 - ✓ Une batterie peut présenter un risque de choc électrique et un fort courant de court-circuit. Les précautions suivantes doivent être observées lorsque vous procédez au remplacement des batteries :
 - ✓ Ôtez des mains montres, bagues et tout autre objet métallique,
 - ✓ Utilisez des outils avec des poignées/manches isolés et veillez à porter des gants, des lunettes ainsi que des bottes en caoutchouc.
 - ✓ Ne posez pas d'outils ou de pièces métalliques sur les batteries.
 - ✓ Débranchez l'alimentation avant de connecter ou de déconnecter les bornes des batteries.
 - ✓ L'entretien des batteries doit être effectué ou supervisé uniquement par du personnel technique qualifié et autorisé.
 - ✓ Lors du remplacement des batteries, remplacez-les à l'identique : technologie, puissance et nombre.
- 

 - ✓ L'onduleur peut présenter un risque de choc électrique via l'alimentation de la batterie alors qu'il est mis hors tension et qu'il est débranché du réseau électrique.
 - ✓ Lorsque vous effectuez des opérations de maintenance dans l'onduleur, il est impératif de déconnecter l'alimentation de la batterie des bornes positives et négatives.





Présentation

✓ Les onduleurs **SELECT** sont conçus pour assurer une protection optimale des stations de travail professionnelles, des équipements informatiques et High-Tech domestiques.

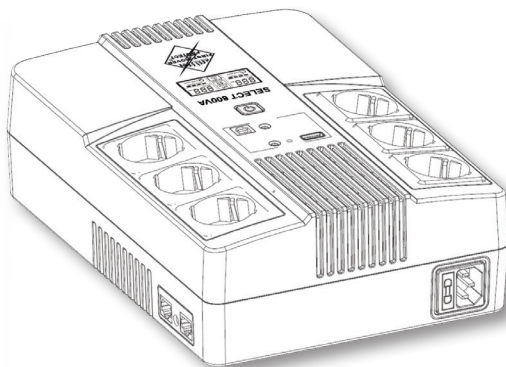

✓ Équipés :

- ✓ de six prises électriques françaises (3 ondulées et protégées, 3 protégées),
- ✓ d'une batterie de sauvegarde,
- ✓ d'un régulateur de tension,
- ✓ d'un logiciel de gestion de l'alimentation,
- ✓ d'un afficheur LCD,
- ✓ d'un chargeur USB,
- ✓ d'une protection parafoudre,

✓ les onduleurs **SELECT** permettent de secourir et de préserver de nombreux équipements :

- ✓ informatiques : PC, PC Gamer, station de travail...
- ✓ périphériques : Home cinéma, imprimante...
- ✓ appareils électroniques : tablette, portable, APN...
- ✓ solutions d'encaissement,
- ✓ vidéosurveillance.

✓ De technologie LINE INTERACTIVE, les onduleurs **SELECT** gèrent de nombreuses perturbations électriques :

- ✓ protection contre les surtensions et les surcharges,
- ✓ protection parafoudre,
- ✓ protection RJ11/RJ45 (Tél, Fax, Modem, ADSL, Ethernet),
- ✓ protection contre les variations de tension,
- ✓ protection contre les coupures de courant.

✓ Ils sont équipés d'un régulateur de tension type AVR qui fonctionne dans une plage de régulation très large : 162 et 290 Volts. Ce régulateur permet notamment :

- ✓ d'améliorer le niveau de protection,
- ✓ de réguler la tension dans sa plage de fonctionnement sans passer par les batteries,
- ✓ de limiter la fréquence des passages en mode batterie,
- ✓ de réduire la consommation électrique.

✓ Moins sollicité, l'onduleur travaille dans des conditions optimales, sa durée de vie est prolongée.

✓ La gamme d'onduleurs **SELECT** au design compact est destinée aux entreprises et au grand public. Elle est une solution PREMIUM accessible, idéale pour la protection des équipements et la sauvegarde des données.



✓Face avant

1. Bouton Marche/Arrêt
2. Afficheur LCD
3. Prise chargeur USB 2Amp maximum
4. Prise USB
5. Prise d'entrée alimentation secteur 230V

6. Prises de sortie non-ondulées
7. Prises de sortie ondulées (sur batterie)
8. Protection RJ11/RJ45

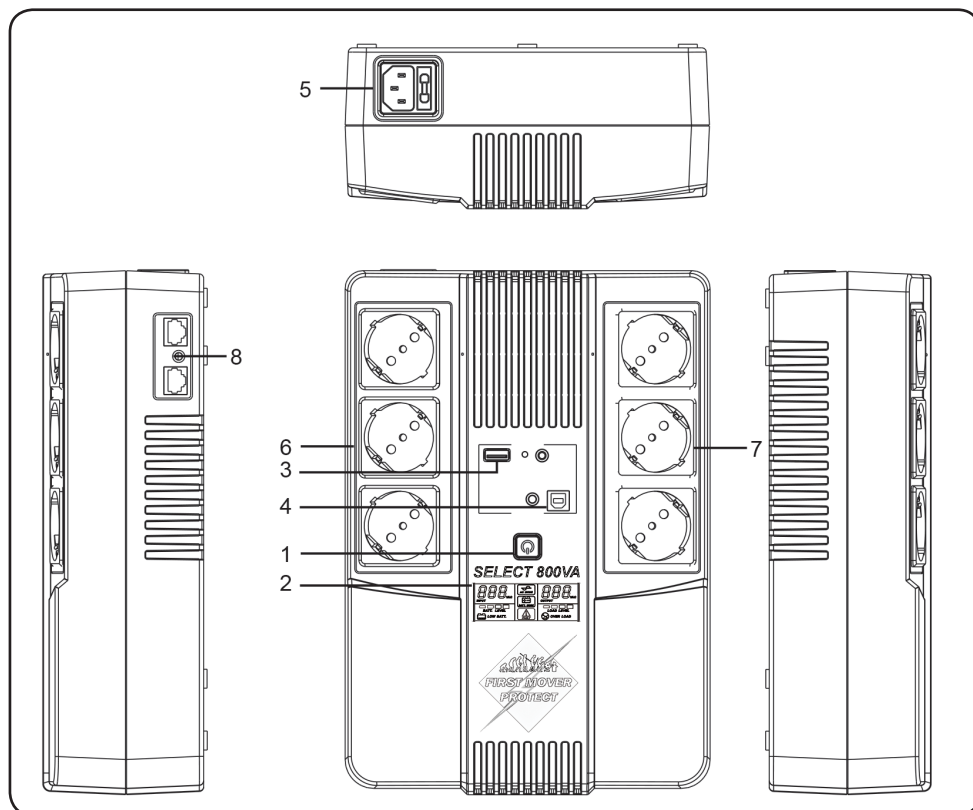

✓Face arrière

9. Logement batterie
10. Fixation murale

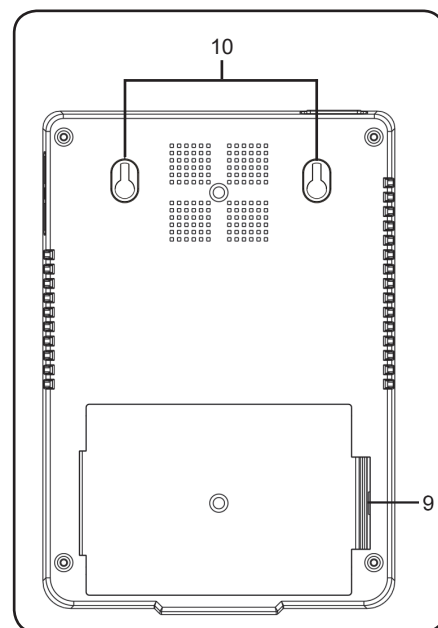

✓Afficheur LCD

1. Tension d'entrée
2. Tension de sortie
3. Mode AC (onduleur en mode AVR : régulation de tension, ce symbole clignote)
4. Mode batterie (lorsque la tension d'entrée est anormale, ce symbole s'allume)
5. Niveau de charge batterie (capacité)
6. Batterie faible (lorsque la tension de la batterie est faible, ce symbole clignote)
7. Niveau de charge en sortie (consommation)
8. Surcharge (lorsque l'onduleur est en surcharge en sortie, ce symbole clignote)
9. Défaut (ce symbole s'allume quand l'onduleur présente une panne, tels qu'un court-circuit ou une surcharge)

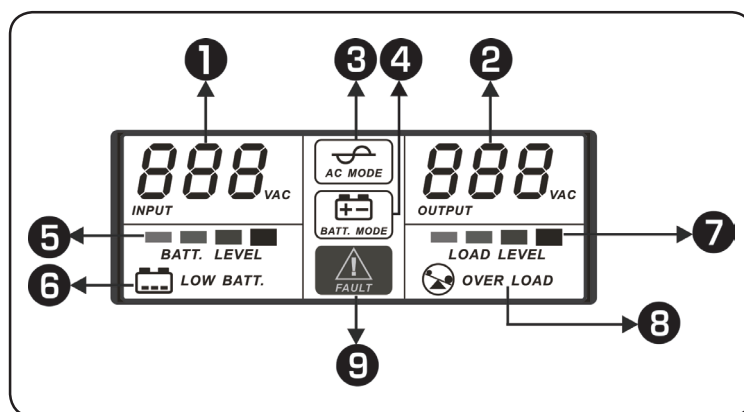

✓ Inspection

✓ Retirez l'onduleur de son emballage et inspectez-le pour déceler d'éventuels dommages survenus lors du transport. En cas de dommages, remballage l'onduleur dans son emballage d'origine et prenez contact avec votre revendeur pour connaître la procédure de prise en charge.



✓ Mise en charge de la batterie

✓ L'onduleur est expédié du site de stockage avec sa batterie interne chargée. Cependant, le temps qui s'écoule entre le site de stockage et le site de livraison peut entraîner une légère décharge de la batterie.

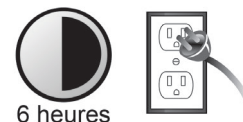

✓ Pour recharger complètement votre onduleur avant utilisation, allumez l'onduleur, branchez-le sur une alimentation appropriée et laissez le se charger complètement pendant au moins 6 heures. Au cours de cette opération ne branchez aucun appareil électrique sur l'onduleur (ordinateur, moniteur, etc.)

✓ Mise en place

✓ Installez l'onduleur dans un environnement propre, sans poussières, sans vapeurs corrosives, ni contaminants conducteurs. Veillez à



installer l'onduleur dans un environnement suffisamment aéré pour assurer une bonne circulation d'air. N'utilisez pas l'onduleur dans un environnement où la température ambiante et/ou l'humidité sont élevées (voir conditions d'utilisation).

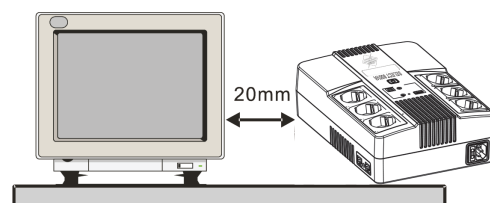

✓ Connexion

✓ Branchez l'onduleur sur une prise 2 pôles + terre puis raccordez les équipements à protéger sur les différentes prises prévues à cet effet. Ne dépassez pas la charge admissible par l'onduleur (voir conditions d'utilisation).

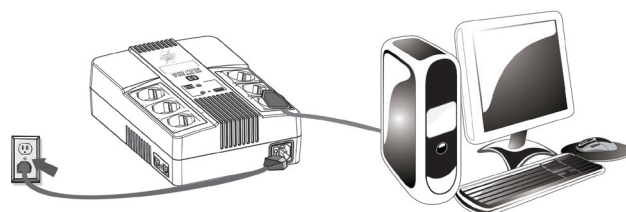

✓ Démarrage et arrêt

Pour allumer ou éteindre l'onduleur, appuyez sur l'interrupteur d'alimentation principal.

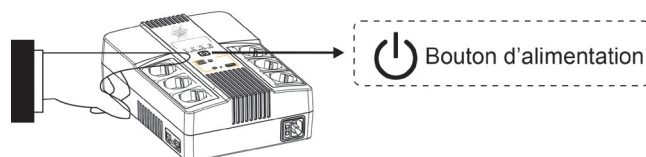

✓ Démarrage sur batterie

✓ Toutes les modèles sont équipées d'une fonction permettant le démarrage sur batterie. Pour démarrer l'onduleur lorsque l'alimentation secteur est indisponible, appuyez simplement sur l'interrupteur marche/arrêt.

✓ Installation du logiciel

✓ L'onduleur **SELECT** est fourni avec le logiciel de communication **UPSILON2000**. Pour procéder à son installation, raccordez le câble USB de l'onduleur à l'ordinateur, lancez le programme d'installation à partir du CD ROM et suivez les instructions qui s'affichent à l'écran.





Caractéristiques techniques

Identification		
Modèle	600VA	800VA
Référence	SLT600VALCD	SLT800VALCD
Code EAN	3700647200012	3700647200029
Caractéristiques électriques en entrée		
Tension nominale	220V / 230V / 240Vac	
Plage de tension/régulation	162 à 290Vac	
Fréquence	50 / 60Hz (± 10% Détection automatique)	
Raccordement	Câble électrique avec prise française (2 pôles + terre)	
Caractéristiques électriques en sortie		
Puissance en Volt Ampère (VA)	600	800
Puissance en Watts (W)	360	480
Cosinus Phi (φ)	0,6	
Technologie	Line interactive	
Forme du signal en mode batterie	Courant alternatif pseudo sinusoïdale	
Tension de sortie en mode batterie	230Vac (± 10%)	
Fréquence de sortie sur batterie	50 / 60Hz (± 1Hz) Détection automatique	
Temps de commutation (secteur/mode batterie)	2 - 6ms (10 ms max)	
Nombre de prises ondulées et para-surtensées	3 prises françaises femelles 2 pôles + terre	
Nombre de prises para-surtensées	3 prises françaises femelles 2 pôles + terre	
Port de charge USB	Oui 5,0V/2A Max	
Caractéristiques de la batterie		
Technologie	Plomb étanche	
Puissance et nombre	12V/7Ah x1	12V/9Ah x1
Temps de recharge	6 à 8 heures	
Démarrage sur batterie	Oui	
Maintenance par l'utilisateur	Oui	
Maintenance en cours de fonctionnement	Oui	
Autonomie		
A 60 Watts de charge connectée	40 minutes	50 minutes
A 90 Watts de charge connectée	21 minutes	23 minutes
A 120 Watts de charge connectée	12 minutes	15 minutes
Protection		
Surtension	Oui	
Surcharge	Oui	
Protection RJ11/RJ45	Oui (câble fourni) - Tél, Fax, Modem, ADSL, Ethernet	
Accessoires		
Afficheur	LCD bleu	
Chargeur USB	Oui 5,0V/2A Max	
Logiciel de communication	UPSILON2000 via port USB pour Windows 2000/2003/XP/Vista/2008/ Win7, Linux, Unix et MAC	
Alarmes sonores	Mode batterie - Surcharge - Batterie déchargée - Défaut	
Installation murale	Oui	
Conditions d'utilisation		
Température de fonctionnement	0 - 40°C	
Taux d'humidité	0 - 95% sans condensation	
Niveau sonore	<40dB à 1m	
Conditions de stockage		
Température	0 - 40°C	
Taux d'humidité	0 - 95% sans condensation	
Certifications		
Liste	CE - LVD - ROHS	
Garantie		
Durée et modalités	2 ans sur site	
Caractéristiques physiques		
Format	Multiprise	
Dimensions mm (Longueur x Largeur x Hauteur)	293 x 202 x 93	
Poids net	4,2 Kgs	4,8 Kgs
Conditionnement		
Emballage retail	Oui	
Dimensions mm (Longueur x Largeur x Hauteur)	380 x 126 x 236	
Poids brut	5 Kgs	6 Kgs
Colisage	4	
Dimensions mm (Longueur x Largeur x Hauteur)	495 x 398 x 274	
Poids brut	22 Kgs	25 Kgs
Origine		
Pays	Chine	



Symptôme	Cause possible	Action proposée
L'afficheur LED en face avant ne s'allume pas	Batterie faible	Charger la batterie pendant 8 heures
	Batterie défectueuse	Remplacer la batterie à l'identique
	Le bouton Marche/Arrêt n'est pas enclenché	Appuyer sur le bouton Marche/Arrêt
L'alarme sonore retentit continuellement lorsque l'alimentation est présente	Surcharge électrique en sortie	Vérifier que la charge correspond à la capacité de l'onduleur
Autonomie réduite en cas de panne de courant.	Surcharge électrique en sortie	Réduire la charge en sortie
	La tension batterie est trop basse	Charger la batterie pendant 8 heures
	Batterie en surchauffe ou mauvais fonctionnement de la batterie.	Remplacer la batterie à l'identique
Onduleur en mode batterie en présence du courant	Le câble d'alimentation n'est pas correctement branché	Brancher correctement le câble d'alimentation



Remplacement de la batterie

✓ Avant de procéder au remplacement de la batterie veuillez impérativement prendre connaissance de la rubrique «Consignes de sécurité et avertissements» page N°1 de ce manuel.

✓ Procédure à suivre :

- ✓1. Éteindre l'onduleur et le débrancher du secteur,
- ✓2. Retourner l'onduleur, dévisser les deux vis qui maintiennent la trappe batterie fermée,
- ✓3. Ouvrir la trappe batterie et extraire la batterie de son logement en tirant sur les deux extrémités de la bande plastifiée d'extraction qui l'enveloppe,
- ✓4. Déconnecter l'ancienne batterie puis la remplacer par une batterie neuve en veillant à respecter les bornes de raccordement («+» : file rouge/ borne rouge - «-» : file noir/ borne noire),
- ✓5. Repositionner la bande plastifiée ainsi que la batterie dans le compartiment batterie,
- ✓6. Refermer la trappe batterie et revisser les deux vis.

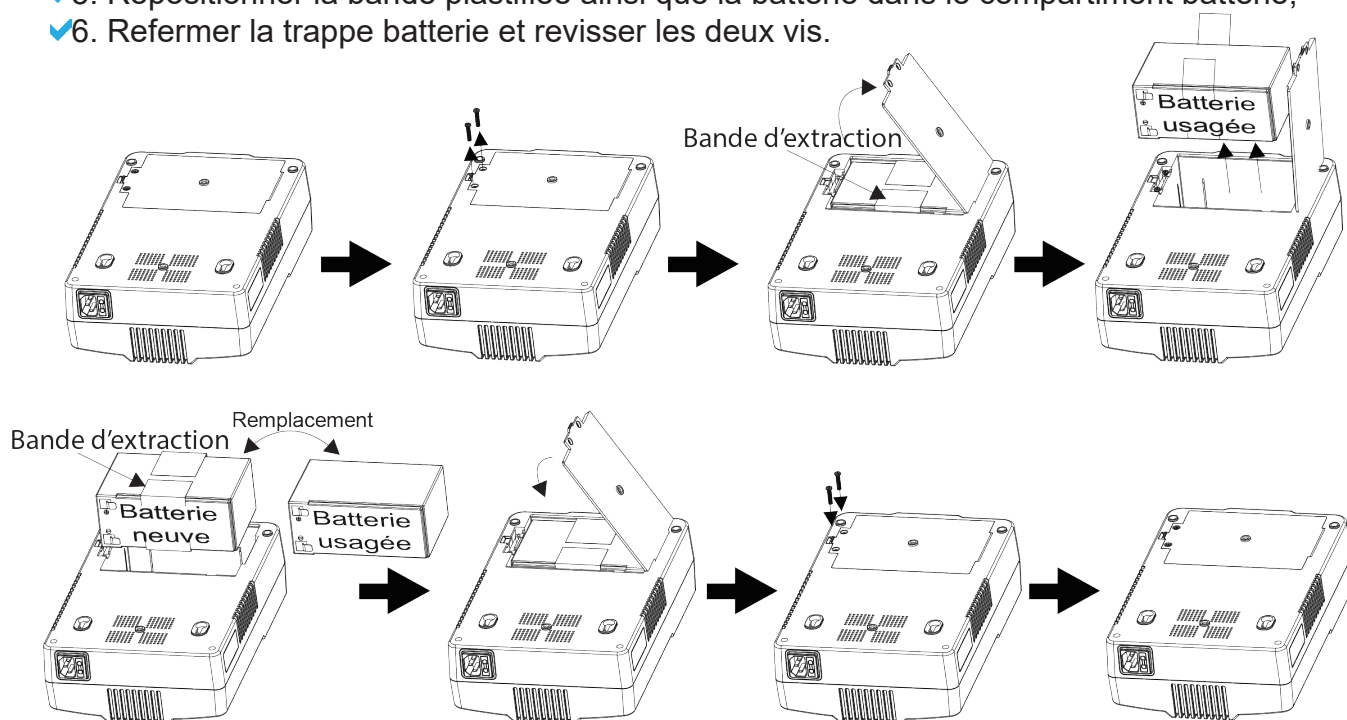



✓ Garantie des onduleurs **FIRST MOVER PROTECT**

- ✓ Tous les produits **FIRST MOVER PROTECT** sont conçus et fabriqués en veillant à respecter les normes en vigueur ; ils doivent vous apporter satisfaction quant à leur installation et leur utilisation. Si vous rencontrez des complications soit lors de la mise en service de votre produit, soit lors de son utilisation, nous vous invitons à consulter le manuel joint à votre produit.
- ✓ Dans le cas d'une panne avérée, **FIRST MOVER PROTECT** s'engage à tout mettre en œuvre pour réparer ou remplacer votre produit dans les plus brefs délais.

✓ Conditions générales

- ✓ La mise en œuvre de la garantie s'effectue directement auprès du service technique **FIRST MOVER PROTECT** via l'adresse mail sav@firstmover-protect.fr.
- ✓ **FIRST MOVER PROTECT** garantit le produit contre tout vice de fabrication sur présentation de la facture originale. Celle-ci doit notamment comprendre la référence, la désignation, le numéro de série du produit, le nom et l'adresse du revendeur ainsi que la date d'achat.
- ✓ La garantie débute à la date d'achat initiale du produit et s'achève selon la période de garantie détaillée dans le tableau ci-dessous.

Gammes	Durée de la garantie
SELECT	Deux ans
UPPER	Deux ans
UPPER PREMIUM	Deux ans
STRATEGE 1-3 KVA	Deux ans
STRATEGE 1-3 KVA RACK 19" CONVERTIBLE TOUR	Deux ans
STRATEGE 6-10 KVA	Deux ans
STRATEGE 6-10 KVA 19" CONVERTIBLE TOUR	Deux ans
STRATEGE TRI MONO 10-20KVA	Deux ans
STRATEGE TRI TRI 10-20KVA	Deux ans

- ✓ Au cas où le produit défectueux a été remplacé par un produit neuf, le point de départ de la garantie reste la date figurant sur la facture d'achat initiale.
- ✓ Dans la mesure où le service technique valide que le produit défectueux a été utilisé conformément à l'usage stipulé dans le manuel d'utilisation la garantie qui s'applique consiste soit :
 - ✓ à réparer le produit défectueux,
 - ✓ à le remplacer par un produit neuf identique,
 - ✓ à le remplacer par un produit neuf de dernière génération ayant les mêmes performances.
- ✓ Tous les frais de transport aller-retour initiés par **FIRST MOVER PROTECT** sont à la charge de **FIRST MOVER PROTECT**.
- ✓ Lorsque la panne du produit est confirmée, d'aucune façon la garantie contractuelle ne peut donner droit à des dommages et intérêts.
- ✓ La garantie **FIRST MOVER PROTECT** ne s'applique pas dans les cas suivants :
 - ✓ le justificatif d'achat ne comprend pas la référence, la désignation, le numéro de série du produit en panne, le nom et l'adresse du revendeur ainsi que la date d'achat,
 - ✓ le justificatif d'achat a été modifié ou est illisible,
 - ✓ le numéro de série figurant sur le produit a été modifié ou est illisible,
 - ✓ le produit a été modifié par une personne, une société non-autorisée,
 - ✓ le produit n'a pas été utilisé et installé conformément aux instructions mentionnées dans le manuel d'installation (exemples : tension et intensité nominales, température et humidité ambiante, puissance connectée, charge connectée.),
 - ✓ le dommage est causé par un évènement de force majeure tels que tension non-conforme, dégât des eaux, incendie, catastrophe naturelle.
- ✓ **FIRST MOVER PROTECT** ne pourra être tenue responsable de tout inconvénient, de tout frais ou dommage résultants de l'utilisation d'appareils vendus par **FIRST MOVER PROTECT**.
- ✓ Pour pouvoir bénéficier de la garantie, veuillez contacter le service après-vente **FIRST MOVER PROTECT** à l'adresse mail suivante : sav@firstmover-protect.fr